

夏2023

UCHIWA SUMMER CATALOG



お問い合わせは



**TEL 083-989-6100** FAX 083-989-6111  
**(株)山口県農協印刷** (担当 迄)  
<https://www.y-noin.jp/>



## お客様の環境保全活動をサポート

FSC® 認証紙、バイオマスインキ、エコマーク付き再生 PP 骨など、環境負荷を少しでも軽減できるツールをご用意しています。お客様の環境保全活動や、エココンシャスな取り組みをサポートします。これからもエコな素材や製造方法の導入を積極的に進めていきますので、ぜひご相談ください。

FSC商標ライセンス番号 FSC® C174077



## SDGs の目標達成に向けて

全国の多くの自治体・企業様が取り組む環境保全活動を、持続可能な素材・原料の調達や製造方法によってサポートします。



## 安全・人権・環境・コンプライアンスに配慮した持続可能な調達を目指します



FSC 認証紙を使って  
森林保全を支援できます



バイオマスインキ、再生 PP 骨で  
限りある資源を  
大切にできます



バイオマスインキ、  
ダイオキシン抑制骨で  
CO2 の削減に貢献できます

### ■FSC (Forest Stewardship Council®:森林管理協議会) 認証とは?

責任ある森林管理を世界に普及させることを目的とする、国際的な非営利団体 FSC (Forest Stewardship Council 森林管理協議会) が承認したことを示すマークです。環境や人権に配慮した、適正に管理された森の木材からつくられた製品であることとし、次世代のために森を守る支援をすることができます。(参考:FSCホームページ [www.fsc.org](http://www.fsc.org))

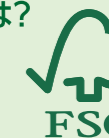

### ■バイオマスインキとは?

バイオマスインキは、原料の植物が成長する過程で CO2 を吸収するため、廃棄の際に燃焼したとしても全体としては地球温暖化の原因となる CO2 量が増加しない「カーボンニュートラル」の考え方に基づいています。そのため従来のインキと比較して CO2 を削減することができます。また、持続可能な植物由来原料により、石油資源の使用を削減することができます。(参考:東洋インキ <https://www.toyoink.jp/ja/solution/biomass>)



### ■再生 PP 骨とは?

うちわ骨のプラスチック部分には再生プラスチックを 60% 以上使用しており、法令および業界自主基準等に定められている重金属等の有害化学物質などを含みません。また再生 PP 骨には、柄の付け根部分に「エコマーク」の印があります。



## どのうちわで何ができる?



### ポリうちわ

扇面 FSC 認証紙※1・バイオマスインキ※2 (G、Jr、ミドル、LG)  
骨 再生 PP 骨 (G、Jr、ミドル)  
ダイオキシン抑制骨※3・生分解性樹脂配合骨※3 (G)

※1…オリジナルのみ対応可能  
※2…オリジナルのみ対応可能 (オフセット印刷のみ)  
※3…10,000 本以上のご注文で Jr サイズ可能

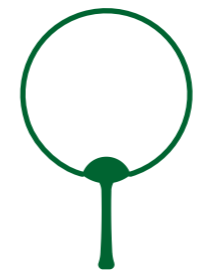

### 柄付きペーパーファン※4

本体 FSC 認証紙  
※4…オンデマンド印刷のみ

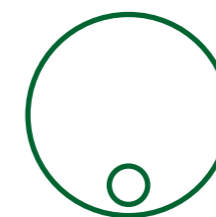

### ペーパーファン (柄無し)

本体 FSC 認証紙

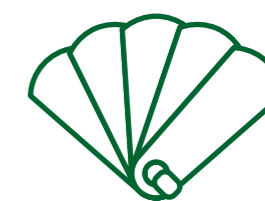

### 紙扇子※1

本体 FSC 認証紙

その他、脱プラ可能なエコうちわもございます。詳しくは P13,14 へ







アイドルライブ、アニメイベント、スポーツ応援...各種イベントで大活躍

# 大好評 ジャンボうちわ「LGタイプ」



アイドルグループやアニメ・ゲームのキャラクターそれぞれに作成されたLGうちわは、公式グッズとしても欠かせないアイテムです。

ライブ限定グッズ 公式物販 ファンサうちわ 2.5次元応援  
オフィシャルグッズ 必勝祈願応援アイテム 球団公式グッズ  
イベント限定グッズ 押し活アイテム ファンミ・ペンミグッズ...



100名近いゲームキャラ別の数量指定や複雑な小口配送など、なんでもご相談ください。お客様のグッズ展開を強力にサポートします。

大きい! ポリうちわ最大サイズ!



FSC® 取得の認証紙やバイオマスインキなど、環境保全をサポートする素材も選べます。

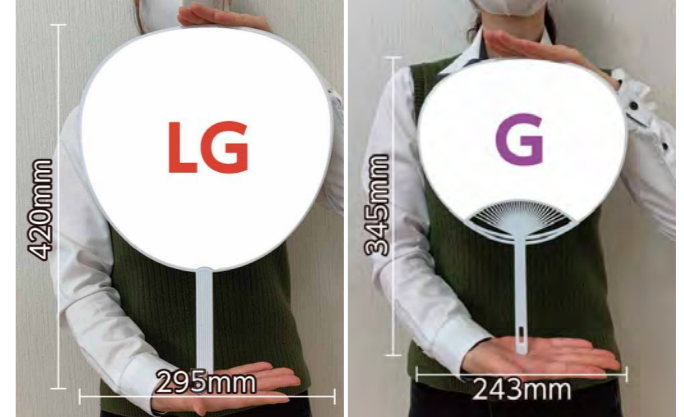

JANシール・証紙シール貼り、OP袋入れなど、多様な二次加工対応可能です。詳しくは次頁へ!



LGタイプ 420×295mm (持ち手部分135mm)

オリジナルのみ FSC認証紙・バイオマスインキ  
選択可能  
※バイオマスインキはオフセット印刷のみに対応

応援うちわにぴったりな、約A3サイズの大きいうちわです。

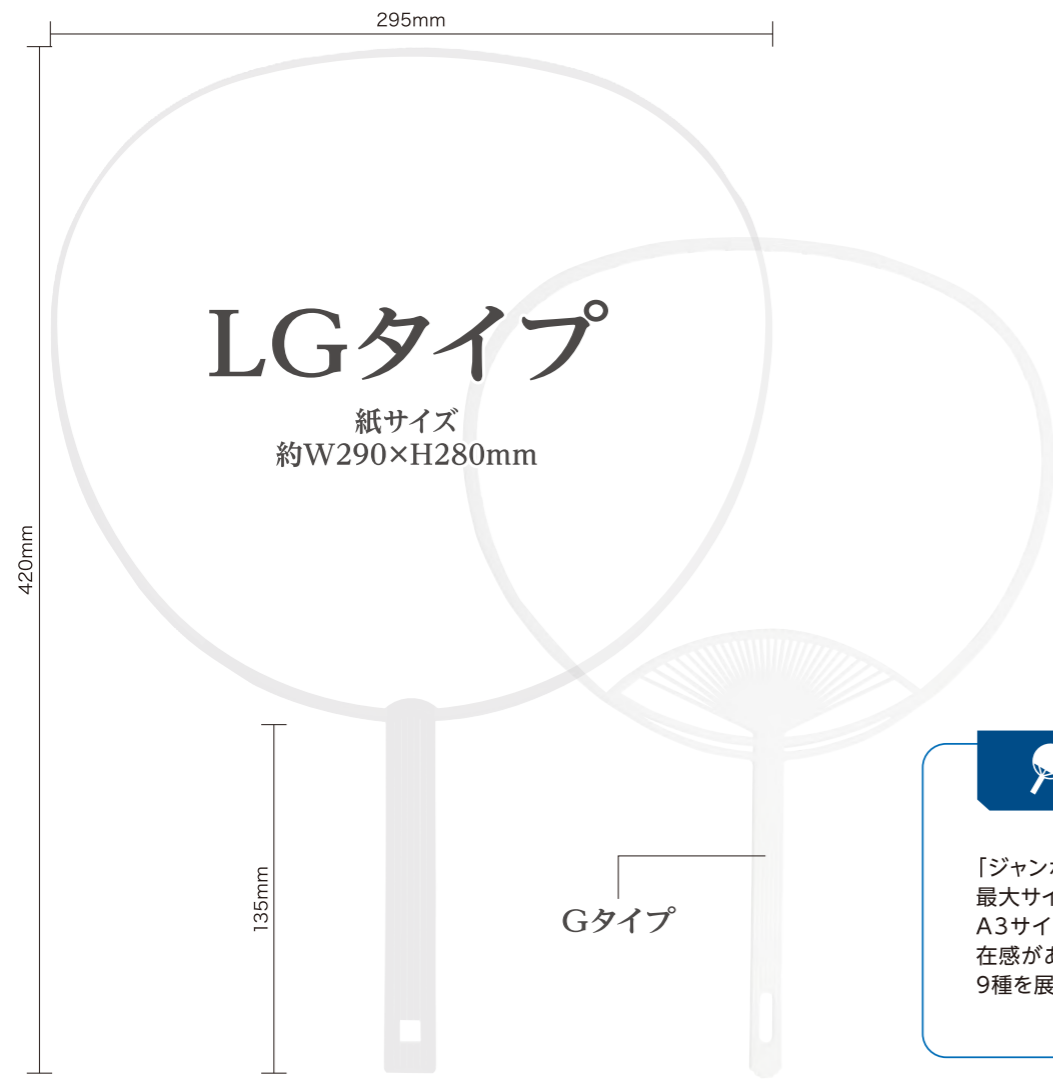

Gタイプと比べて  
骨サイズは  
**約1.2倍!!**  
紙サイズは  
**約1.4倍!!**

10本から  
対応可能!

ポリうちわの中で  
一番大きいサイズ

「ジャンボうちわ」とも言われている、  
最大サイズのポリうちわです。  
A3サイズほどの大きさで、とても存在  
感があります。また骨色は彩り豊かな  
9種を展開しております。

LGタイプうちわ骨 420×295mm (持ち手部分135mm)

1つのデザイン (両面) につき、骨色のさしかえを希望の場合は御相談下さい。LGタイプうちわ骨は環境骨や特殊骨の対応はございません。



骨のカラーが  
**9種類!**  
よりイメージに  
合ったうちわが  
できる!

※実物とは若干、色が異なります。

様々なオプション加工・二次加工承ります。

業界トップクラスの生産量に加え、セット加工  
等の二次加工も充実しております。  
製造から小口出荷まで、ワンストップでご依頼  
ください。スムーズかつ安全なグッズ展開を  
サポートします!



FSC®森林認証紙・  
バイオマスインキ対応  
適正に管理された森林資源を使用している証  
となるFSC®マーク、再生可能な植物由来の  
バイオマスインキの使用も可能です。

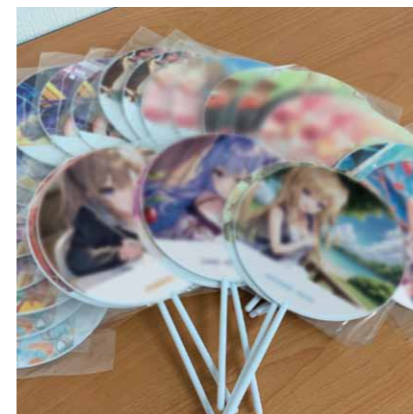

小ロット多品種対応  
大人数のアイドルグループや、作品によっては  
100人にもなるゲームのキャラクターそれぞ  
れに、異なる数量での作成が可能です。



ナンバリング  
イベント抽選会の抽選番号など、  
個別のナンバーを印字できます。  
(No.なし6桁・黒1色のみ)

ほか、資材を保管しての都度加工・都度出荷など、様々な製造・二次加工・受託加工を  
行っています。グッズ制作に関連するあらゆること、ご相談ください。



OP袋入れ・台紙封入

証紙貼付

JANコードシール貼付



シール貼り・小分け・輪ゴム留め  
ライセンス許諾証紙やJANコードなどのシ  
ール貼りや、指定数量ごとに小分けして輪  
ゴム留めするなど、細やかな付帯作業も承ります。



複数先への複雑な分納  
数十箇所への分納、それぞれの送り先へ異  
なった数量の送付など、複雑な納品指定も対  
応いたします。ご相談ください。





Gタイプ 345x243mm (持ち手部分130mm)

最も一般的に配られているサイズのポリウチわです。扇面 約W240xH186mm



NZA1301  
G-青祭

NZA1302  
G-赤祭

NZA1303  
G-かき氷(イチゴ)

NZA1304  
G-おどり

NZA1313  
G-トロピカル

NZA1314  
G-白くまとアイス

NZA1315  
G-青空朝顔

NZA1316  
G-朝顔風鈴

NZA1305  
G-花火

NZA1306  
G-ヨーヨー

NZA1307  
G-子どもおどり

NZA1308  
G-金魚

NZA1317  
G-テッセン

NZA1318  
G-青空ひまわり

NZA1319  
G-ひまわり

NZA1320  
G-風鈴

NZA1309  
G-水面金魚

NZA1310  
G-マンボウ

NZA1311  
G-子ども海水浴

NZA1312  
G-ハイビスカス

NZA1321  
G-つゆくさホテル

NZA1322  
G-桔梗

NZA1323  
G-夏めく

NZA1324  
G-浪裏

※実物とは若干、色が異なります。

Gタイプうちわ骨 345x243mm (持ち手部分130mm)

1つのデザイン(両面)につき、骨色のさしかえを希望の場合は御相談下さい。



①レッド

②ディープ  
ピンク

③ピンク

④イエロー

⑤オレンジ

⑥グリーン

⑦ライト  
グリーン

※実物とは若干、色が異なります。

既製

名入れ可

オリジナル可

FSC認証紙・バイオマスインキ  
選択可能  
※バイオマスインキはオフセット印刷のみ対応

●カラー骨・特殊骨に差し替え可能です。ご注文時に申し付けをお願いします。



NZA1313  
G-トロピカル

NZA1314  
G-白くまとアイス

NZA1315  
G-青空朝顔

NZA1316  
G-朝顔風鈴

NZA1317  
G-テッセン

NZA1318  
G-青空ひまわり

NZA1319  
G-ひまわり

NZA1320  
G-風鈴

NZA1321  
G-つゆくさホテル

NZA1322  
G-桔梗

NZA1323  
G-夏めく

NZA1324  
G-浪裏

※実物とは若干、色が異なります。

●⑫のみエコマーク付き(再生PP)・丸柄(再生PP)に変更可能です。黒骨はエコマーク付き(再生PP)のみとなります。(次頁参照)



⑧ダークブルー

⑨ライトブルー

⑩クリアブルー

⑪クリア

⑫ホワイト

次頁にエコな骨・  
特殊な骨を  
掲載していますので  
ぜひご覧ください。





## 抗菌骨 (Gタイプ)

抗菌剤を配合したうちわ骨です。

### 抗菌剤配合うちわ骨 カラー/クリア

ポリうちわ骨部分に「抗菌金属イオン」の無機系抗菌剤(抗菌剤バクテキラール)を配合しています。  
無機系抗菌剤は溶出、気化がほとんど認められない為、効果は長時間持続します。  
この無機系抗菌剤は、多くの日用雑貨・家電製品にも取り入れられており、安心してご利用いただけます。

#### ？ 抗菌や除菌などの違いとは

細菌の増殖を「抑制」するものを「抗菌」といい、ある物質または限られた空間より微生物を「除去」することを「除菌」といいます。

抗菌	製品の表面上における細菌の増殖を抑制すること
滅菌	微生物を完全に死滅させること
殺菌	細菌などの微生物を死滅させること
消毒	微生物のうち病原性のあるものを全て殺滅・除去してしまうこと
除菌	ある物質又は限られた空間より微生物を除去すること



## 特殊骨 (Gタイプ)

太陽光に当たると赤紫色に変色する骨や、光を蓄積して暗い場所で発光する骨など特殊な骨を選んでいただけます。



### UV骨 カラー通常時/クリア

太陽光(紫外線)が、団扇にあたると不透明の骨がみるみるうちに赤紫色に変色し紫外線を遮断すると元の不透明に戻ります。



### 蓄光骨 カラー通常時/白色

蓄光塗料を、PP(ポリプロピレン)に配合しており光を蓄積できるので、暗い場所で発光します。

## 再生PP骨



ホワイトとブラックの2色展開。  
資材を再利用した環境に優しい骨です。

※Gタイプ・ジュニアタイプ・ミドルタイプに対応(Gタイプのみ丸柄に変更可能)



エコマーク入り



PP(ポリプロピレン)を再利用しエコマークを取得した商品で中央部にエコマークの刻印があります。

再生PP骨を利用してSDGsの達成に貢献しませんか?



うちわ骨 エコマーク認定書

## 環境に優しい骨 (Gタイプ)

環境に適したエコなうちわ骨です。

### 生分解性樹脂配合うちわ骨

カラー/クリア



テグラノボン(酸化分解剤)配合のこのうちわはテグラノボンだけが分解するのではなくプラスチック自身が酸化して、分解するのを助ける素材です。

### ダイオキシン抑制うちわ骨

カラー/明るめの茶色



特殊酸化鉄を配合したこのうちわは、焼却された時、燃焼触媒機能の働きで完全燃焼し易くなりダイオキシンの生成抑制に有効に作用します。





### Jrタイプ 280×195mm (持ち手部分105mm)

既製 名入れ可 オリジナル可

FSC認証紙・バイオマスインキ  
選択可能  
※バイオマスインキはオフセット印刷のみ対応

チラシ・広告等と一緒にA4封筒に入ります。

●下記のカラー骨に差し替え可能です。ご注文時に申し付けをお願いします。



### Jrタイプうちわ骨 280×195mm (持ち手部分105mm)

1つのデザイン(両面)につき、骨色のさしかえを希望の場合は御相談下さい。

●⑦と⑧のみエコマーク付き(再生PP)に変更可能です。



### ミドルタイプ 240×170mm (持ち手部分91mm)

オリジナルのみ

FSC認証紙・バイオマスインキ  
選択可能  
※バイオマスインキはオフセット印刷のみ対応

実用的なうちわの中では一番小さいサイズでカバンの中にもスッポリ入ります。

ミドルタイプはエコマーク付き(再生PP骨)のみになります



エコマーク入り



※実物とは若干、色が異なります。

### ハートうちわ 330×242mm (持ち手部分125mm)

オリジナルのみ

ハート型のうちわです。



### まんまる丸柄 390×240mm (持ち手部分160mm)

オリジナルのみ

まんまるタイプのうちわです。

少し小さめの小丸タイプもございます



### 柄付きペーパーファン 270×175mm (持ち手部分100mm)

オリジナルのみ

オンデマンド印刷のみ  
FSC認証紙 選択可能

扇面は紙製の他にPP製もあります。[実用新案取得商品]

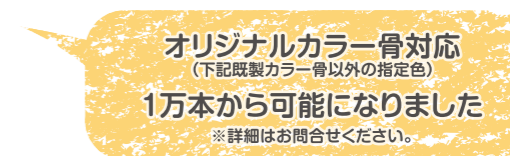





## 種付きペーパーファン 213×205mm

既製 名入れ可 オリジナル可



※オリジナルもできます。[実用新案取得商品]



表



裏



ミシン目で切り取り  
そのまま土にさせます!



NZA9101 クローバー



表



裏

NZA9102 スイートバジル



表

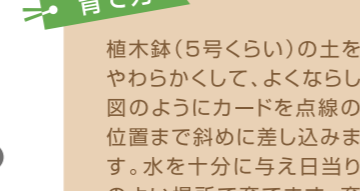

裏

NZA9104 ミントマト



表

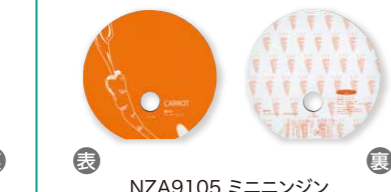

裏

NZA9103 ワイルドストロベリー



表

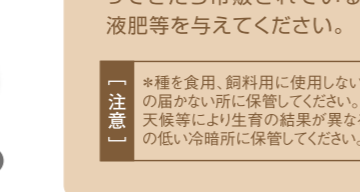

裏

NZA9105 ミニンゾン

### 育て方

植木鉢(5号くらい)の土をやわらかくして、よくなるし図のようにカードを点線の位置まで斜めに差し込みます。水を十分に与え日当りのよい場所で育てます。育ってきたら市販されている液肥等を与えてください。



土が乾かないように注意して下さい

カード

45°

【注意】  
\*種を食用、飼料用に使用しないでください。\*小児の手の届かない所に保管してください。\*また後の栽培条件、天候等により生育の結果が異なることがあります。\*温度の低い冷暗所に保管してください。

## 紙エコうちわ 297×227mm (持ち手部分90mm)

既製 名入れ可 オリジナル可



※オリジナルもできます。 ※種無しの紙エコうちわもできます。



### 柄のカラーは6タイプ

柄は既製の6色からデザインのアクセントになるよう、お選びください。

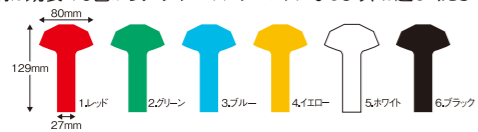

種付き紙エコうちわにも対応しています。



表



裏

NZA9106 ミントマト(種付き)  
※在庫限り

297×227mm  
(持ち手部分90mm)



表



裏

NZA9107 スイートバジル(種付き)  
※在庫限り

290×200mm  
(持ち手部分90mm)

## ペーパーファン(柄無し) 200×200mm (指穴部分30φ)

オリジナルのみ FSC認証紙 選択可能



## 紙扇子 195×258mm

既製 名入れ可 オリジナル可 FSC認証紙 選択可能



接着剤や金具等を一切使わない、環境にやさしい商品でDMやベタ付け、バラマキ商材などに最適です。



NZA9109  
なでこ

名入れ  
できます



NZA9110  
花火

名入れ  
できます



オリジナル  
サンプル

## Eペレットファン 255×165mm(持ち手部分93mm)

オリジナルのみ



プラスチックの特性を持つ新しい紙素材

扇面も持ち手も全部紙!!

これが紙?

プラスチックの特性を持つ新しい紙素材

## Eペレット

骨の部分にリサイクルマークが入っています!(紙表示)

古紙55%、再生PP45%配合の成形用ペレット100%再生原料使用、かつ石油使用量削減のエコロジー商品  
容器包装リサイクル法の素材分類では「紙」となります。  
また、ISO14001・グリーン購入法にも適した素材です。

低燃焼カロリー  
燃焼時の溶融が無く、紙同様に燃え、毒ガスも発生しません。  
燃焼カロリーは約6,500kcalと低く、燃焼炉を傷めません。  
(PPは約11,000kcalです)

プラスチックに近い機能  
「これが紙?」と思うほどプラスチックに近い機能を持っています。当然、耐水性もしっかりあります。これまでの紙の弱点をしっかり補った製品で引張強度や曲げ強度も向上しています。

静電気が発生しづらい  
紙を半分以上配合している為、一般のプラスチック製品と比較して静電気が発生しにくくなっています。

プラスチックのような紙です!!

持ち手は「古紙」と「再生PP」を使ったリサイクル商品!!







既製

しぶうちわ 420×260mm(持ち手部分130mm)

手作業によるうちわですので、若干サイズが異なります。

※在庫限りとなります。



NZA4101  
赤無地



NZA4102  
白無地



NZA4103  
生成無地



NZA4104  
百万両

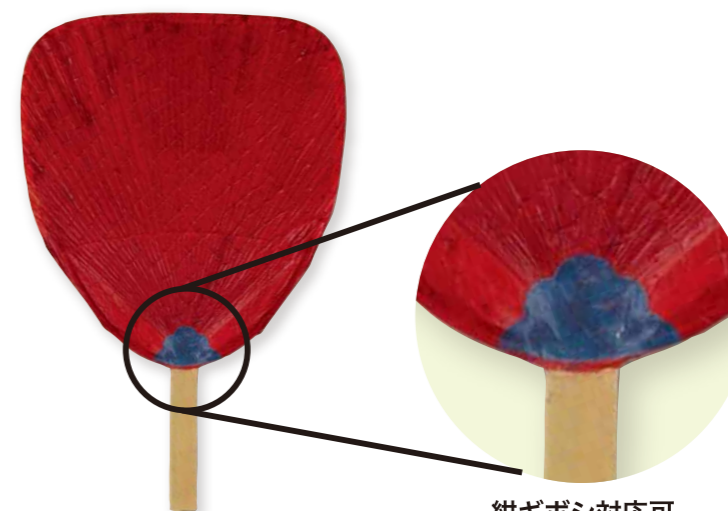

紺ギボシ対応可

※実物とは若干、色が異なります。



丸亀うちわを代表する、  
朱に丸金の渋うちわ  
江戸時代初期から、金比羅詣りの  
お土産として喜ばれていたそうです  
昔ながらの職人の手作りによる、  
江戸そのままの涼を体感してください

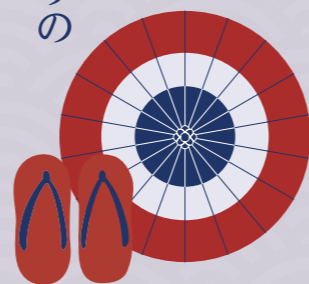

**春** 先、柿渋の独特な匂いと共に赤し  
ぶうちわが干されている姿はうちわ屋の  
風物詩。太陽光に照らされ鮮やかに発  
色する赤色はとても趣きがあります。



**赤** しぶうちわは職人の手でひとつひ  
とつ赤色の染料で染め、染料を完全に  
乾燥させた後、柿渋を塗り、じっくり時  
間を掛けて仕上げていきます。

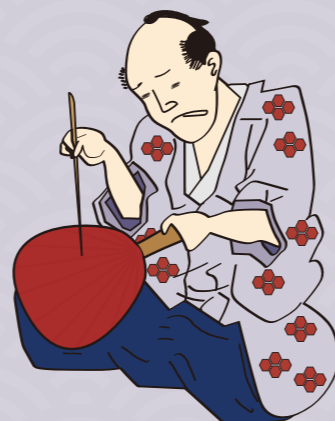



竹うちわ 中万 約370×245mm(持ち手部分150mm)

既製

名入れ可

オリジナル可

※在庫限りとなります。



NZA5301  
中万-白無地



NZA5302  
中万-青祭



NZA5303  
中万-赤祭



NZA5304  
中万-花火



NZA5305  
中万-おどり



NZA5306  
中万-朝顔



NZA5307  
中万-テッセンとトンボ



NZA5308  
中万-金魚



NZA5309  
中万-桔梗と月



NZA5310  
中万-ひまわり



NZA5311  
中万-しょうぶ



NZA5312  
中万-つゆくさスダレ



NZA5313  
中万-風鈴なでしこ



NZA5314  
中万-鮎



NZA5315  
中万-夢

お得な 絵柄おまかせコース

※数量限定商品です。  
※絵柄は本数により1種から数種になる場合があります。

メーカーが3つの系統から選定した絵柄を通常よりもお得な価格で提供するセット商品です

絵柄の選択は出来ません。

絵柄おまかせセット「花」 [NZA5316]

花柄から選ばれます

絵柄おまかせセット「金魚」 [NZA5317]

金魚柄から選ばれます

絵柄おまかせセット「バラエティ」 [NZA5318]

花や金魚、その他様々な柄から選ばれます

※掲載しているおまかせセットの絵柄は一例になります。その他の絵柄が選ばれる場合もございます。

※手作業によるうちわですので、若干サイズが異なります。 ※実物とは若干、色が異なります。

名入れ見本

※アマカケ、ベタは印刷対応できません。色調については、紙質の違いにより実際とは多少異なります。

170mm以内

株式会社〇〇〇〇  
〒000-0000  
〇〇〇県〇〇〇市〇〇〇  
TEL 00-000-0000  
TEL 00-000-0000

120mm以内

株式会社〇〇〇〇  
〒000-0000  
〇〇〇県〇〇〇市〇〇〇  
TEL 00-000-0000  
TEL 00-000-0000



ミニ竹うちわ 小判型

約225×112mm  
(持ち手部分約65mm)

既製

名入れ可

オリジナル可

※在庫限りとなります。



SQA6351  
ミニ竹  
小判-氷屋



SQA6352  
ミニ竹  
小判-パンダ散らし



SQA6353  
ミニ竹  
小判-スイカ



SQA6354  
ミニ竹  
小判-日本名所



SQA6355  
ミニ竹  
小判-東京縁起物

定形封筒に入ると  
84円切手で郵送できます。  
※封筒&取説付きOP袋入れセットも承ります。

定形封筒に入れて  
郵送する場合  
(1本入り25g以内)

うちわ裏面に  
切手を貼り  
変形はがきとしても  
郵送できます。  
(定形外120円)

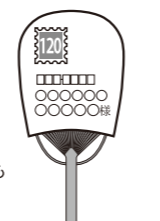
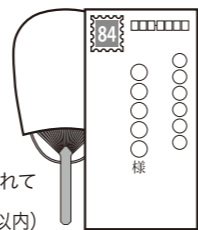

竹うちわ 唐月

約380×245mm  
(持ち手部分約140mm)

既製

名入れ可

オリジナル可

※在庫限りとなります。



FOA6301  
唐月-あじさい



FOA6303  
唐月-夢金魚



FOA6305  
唐月-リーフ



FOA6302  
唐月-麻地金魚



FOA6304  
唐月-麻地ホタル

竹うちわ 小丸

約310×215mm  
(持ち手部分約110mm)

既製

名入れ可

オリジナル可

※在庫限りとなります。



FOA6321  
小丸-桔梗



FOA6322  
小丸-紺地ホタル



FOA6323  
小丸-紺地風鈴

ミニ竹うちわ

約175×115mm  
(持ち手部分約55mm)

既製

オリジナル可

※在庫限りとなります。



FOA6341  
ミニ竹-  
朝顔もよう



FOA6342  
ミニ竹-  
トンボもよう



FOA6343  
ミニ竹-  
月にうさぎ



FOA6344  
ミニ竹-  
金魚もよう



FOA6345  
ミニ竹-  
花火

別途費用で封筒付き・OP袋セットも可能

竹うちわサイズ比較(単位mm)

※手作業によるうちわですので、若干サイズが異なります。実物とは若干、色が異なります。

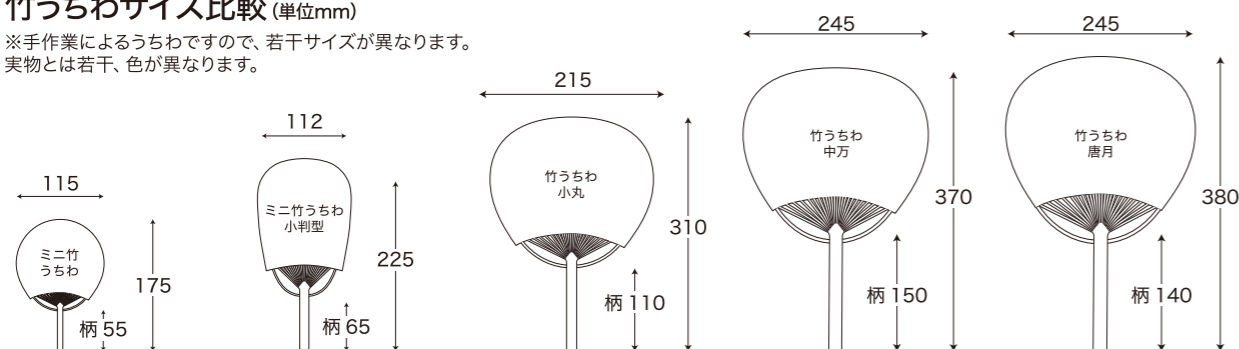



扇子

●扇面材質：【K】=紙、【P】=ポリエステル、【E】=エンボス紙、【Y】=友禅紙、【N】=布

既製

名入れ可

◆飾り扇子 (5.5寸15間)

有名な日本画家の粋な絵画をそのまま扇子に。扇子立付きセット箱入りです。

風情あふれる日本の伝統美  
飾り扇子



MJA8301  
北斎 浪裏【K】

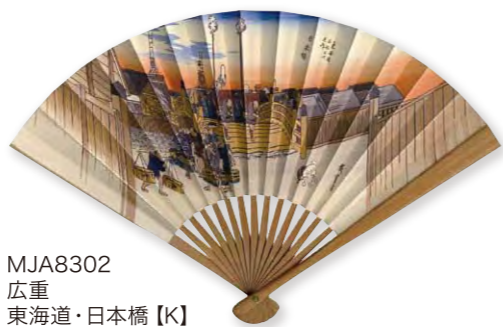

MJA8302  
広重  
東海道・日本橋【K】

◆布製扇子

扇面が布製の扇子。親骨も中骨もおしゃれな形状です。



MJA8303  
ファンタジーブーケ (ブルー)【N】  
7寸25間



MJA8304  
遠山に月 (茶)【N】  
7.5寸25間



MJA8305  
フラワー抗菌 (ネイビー)【N】  
7寸18間

◆うさぎ (7寸15間)

丸い形状でかわいいうさぎ柄の扇子。要部分はビーズのチャーム付きです。



MJA8306  
うさぎ水色【N】



MJA8307  
うさぎピンク【N】

◆アルミ親骨扇子 (7寸25間)

おしゃれなエンボス紙の扇面に、メタリック調のアルミ親骨扇子です。(名入れ不可)

T3A8311~  
T3A8313  
ケース仕様



235×48mm

化粧箱の開閉はマグネット式



T3A8311  
海月【E】



T3A8312  
輪【E】



T3A8313  
京の石畳【E】

◆扇面 ポリエステル (7寸30間)

柄のバリエーションも骨色も豊富なポリエステル地の扇子です。

Y4A8301~  
Y4A8308  
ケース仕様



217mm

32mm



Y4A8301  
黒扇子【P】



Y4A8302  
麻の葉ボカシ【P】



Y4A8303  
てまり【P】



Y4A8304  
トンボ市松【P】



Y4A8305  
金魚【P】



Y4A8306  
風流花火【P】



Y4A8307  
涼風朝顔【P】



Y4A8308  
うさぎ【P】

◆扇面 友禅紙 (7寸25間)

手染友禅紙を使った贅沢な扇子。職人による手作業で、味わい深く独特の風合いを持っています。

T3A8301~  
T3A8304  
ケース仕様



244×43mm



T3A8301  
満開桜【Y】



T3A8302  
麻の葉【Y】



T3A8303  
散桜【Y】



T3A8304  
東ね熨斗【Y】

扇面はもちろん、サイズ、骨の数も自由自在

オリジナル扇子も制作承ります!

下記の内容でお見積もりOK!  
ぜひ教えてください。

- ①扇面の材質 (紙またはポリエステル)
  - ②扇面の貼り (片面貼り/両面貼り)
  - ③サイズ (親骨のサイズを教えてください)
  - ④骨の数 (親骨と中骨の合計数)
- ※ケースや骨の色などもご希望がありましたら相談ください。

扇子の各部名称



S0A8301  
白  
9寸11間【K】